

# tedee

## TELEPÍTÉSI ÚTMUTATÓ ÉS FELHASZNÁLÓI KÉZIKÖNYV

GERDA SLR moduláris henger  
TYPE C (30-61mm / 37-68mm)  
és D TÍPUS (fogaskerekes bütyök, 30-61mm / 37-68mm)

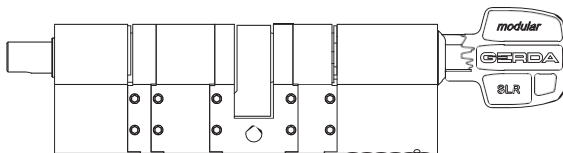

Olvassa el a telepítési útmutatót és a felhasználói kézikönyvet  
és megtanulja, hogyan szerelje össze a hengert biztonságos és

megfelelő módon.

# gyors kezdés a GERDA hengerrel

■ tartalomjegyzék .....	2. oldal
■ gyors kezdés a GERDA hengerrel .....	3. oldal
■ tételek - mi van a dobozban? .....	4. oldal
■ mi NEM található a dobozban (de szükség van rá)? .....	6. oldal
■ kódkártya .....	7. oldal
■ beállítás - 3 egyszerű lépés .....	8. oldal
■ 1. lépés: KÉSZÜLJÜK elő az ajtót és mérjük meg a régi hengert. ....	8. oldal
■ 2. lépés: A henger beállítása .....	Oldal 15
■ 3. lépés: A henger BEÁLLÍTÁSA .....	19. oldal
■ végső ellenőrzés .....	21. oldal
■ kiegészítő és technikai információk .....	23. oldal
■ műszaki információk .....	23. oldal
■ technikai támogatás .....	24. oldal



## gyors kezdés a GERDA hengerrel

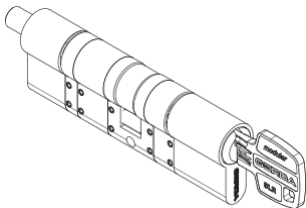

A GERDA SLR moduláris henger bármilyen ajtóra felszerelhető, amely olyan zárral van ellátva, amely a z europrofilos hengerekkel működik.

Ez a tedee készlet része. A tedee zárhoz van testreszabva, hogy az ajtót okossá tegye. Hagyományos kulcsokkal is működik.

Ez a füzet áttekintést nyújt a GERDA henger alapvető funkcióiról, és segít a 3 egyszerű lépésben történő beállításban.

### GERDA henger beállítása - menj a 8. oldalra

## 3 egyszerű lépés



**ELŐKÉSZÍTÉS**  
S  
az ajtót, és  
MÉRje meg  
a henger



**ADJUST**  
az új henger



**INSTALLÁLÁS**  
az új henger

# tételek - mi van a dobozban?

GERDA SLR moduláris henger

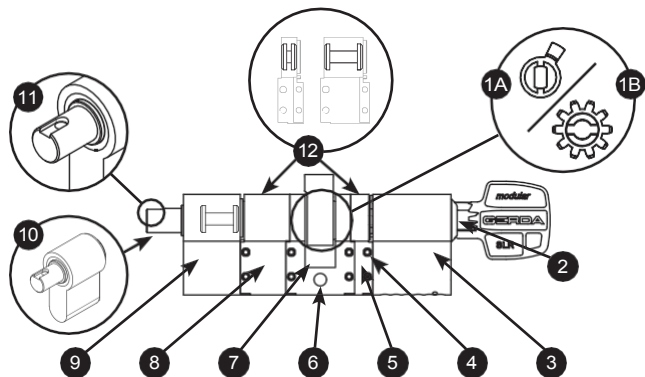

**1A.** Cam

**1B.** Fogaskerék

**2.** Kulcslyuk

**3.** Kulcsmodul

**4.** Rögzítőcsavarok (x16)

**5.** Távtartó [6mm]

**6.** Szerelőcsavar aljzat

**7.** Büttyök/műtárcsamodul

**8.** Távtartó [15mm]

**9.** A tengely modul

**10.** Hengertengely

**11.** Horony és furat a hengertengelyen

**12.** Távtartó orsók [6mm, 15mm]



**Megjegyzés:** A távtartó orsók az összes távtartó és a tengelymodul belsejében találhatóak, és csak akkor láthatók, ha szétszereli a hengert.

# tételek - mi van a dobozban?

szerelési tartozékok és egyéb tételek

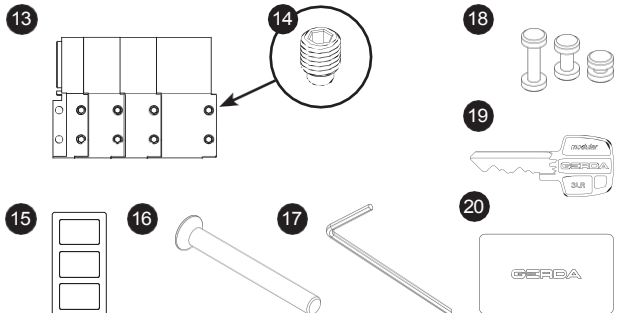

**13.** Távolítók [6, 10, 10, 10, 15mm]

**14.** Rögzítőcsavarok (x16)

**15.** Matrica (x3)

**16.** Szerelőcsavar  
M5x80mm

**17.** Imbuszkulcs (1,5  
méret)

**18.** Távtartó orsók  
[6mm, 10mm, 10mm,  
15mm]

**19.** Kulcsok (x3)

**20.** Kódkártya



**Megjegyzés:** A távtartó orsók minden távtartó belsejében található, és a dobozból való kiemeléskor kieshetnek.

# mi NEM található a dobozban (de szükség van rá)?

szükséges az előkészítéshez



PHILLIPS CSAVARHÚZÓ

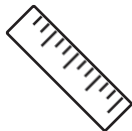

SZABÁLYZÓ



IDŐ (15-30 PERC)



# kódkártya

Ha további kulcsokra van szüksége, használja a kódkártyán található kulcskódot.

További kulcsokat a [orders@igerda.com](mailto:orders@igerda.com) címen rendelhet.

## Hasznos tipp

Készítsen fényképet a kódkártyáról, és őrizze meg.

## Az egyedi kulcskód helye

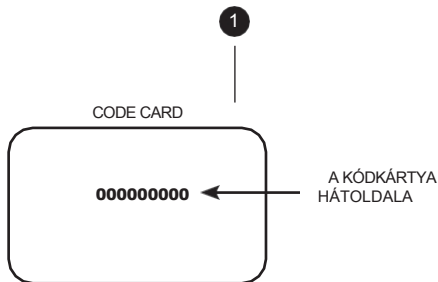

# beállítás - 3 egyszerű lépés

## 1. lépés: KÉSZÜLJE elő az ajtót, és mérje meg a régi hengert.

- 1 Kérjük, ellenőrizze, hogy a henger mennyire lóg ki a zárbetétből (a lakás belsejéből).

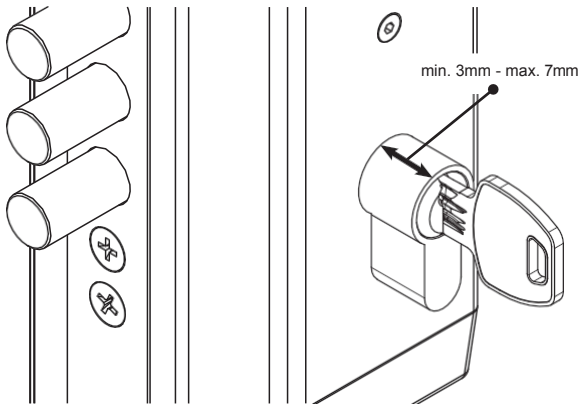

**Megjegyzés:** Ha ez kevesebb, mint 3 mm, akkor összeszereléskor a hengerhez belülről kell hozzáadni plusz hosszt. Ha ez több mint 7 mm, akkor egy rövidebb hengert kell összeszerelnie belülről, hogy megtartsa a 3-7 mm-t.

## beállítás - 3 egyszerű lépés

- 2 Távolítsa el a rögzítőcsavart, amely a régi hengert az ajtózárbán tartja.

az  
óramutató  
járásával  
ellentét  
irányban forgat

A CSAVAR

távolítsa el a

## beállítás - 3 egyszerű lépés

- 3 A régi henger eltávolításához szükség lehet a kulcs behelyezésére és elfordítására. Próbálja meg óvatosan húzni a hengert a benne lévő kulccsal, hogy megtalálja a megfelelő pozíciót, amikor a bűtyök a henger belsejében van elrejtve.

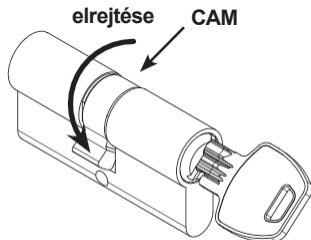

- 4 Távolítsa el a régi hengert az ajtózárból.

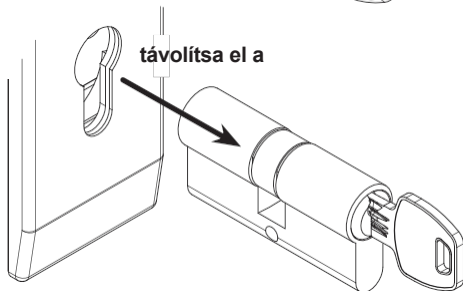



**Megjegyzés:** Ha megerősített zárbetéttel ellátott, nagy biztonságú ajtóval rendelkezik, akkor a következőkre van szükség először szerelje szét a védőlapot. További utasításokat a [tedee.com](http://tedee.com) oldalon talál.



## beállítás - 3 egyszerű lépés

- 5 Az új GERDA moduláris henger megfelelő összeszereléséhez le kell mérnie a régít.

**a régi hengered**

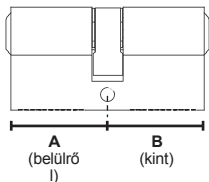

**GERDA SLR moduláris henger**

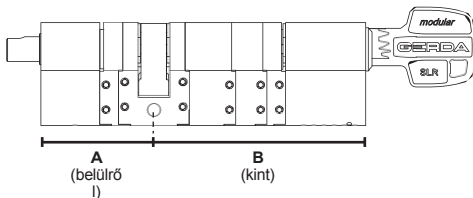



**Megjegyzés:** A GERDA SLR moduláris hengert úgy kell összeszerelni, hogy a kulcs felől (kívülről) a lehető legjobban illeszkedjen a régi hengerhez.

Beállítás – Egyszerű típus



# beállítás - 3 egyszerű lépés

**néhány hasznos információ, mielőtt elkezdené beállítani az új GERDA SLR moduláris henger méretét.**

Itt látható a GERDA SLR moduláris henger minimális és maximális mérete, miután eltávolította vagy hozzáadta az összes extra távtartót.

## GERDA SLR moduláris henger - minimális méret

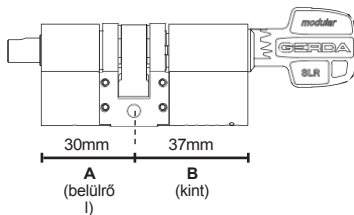

## GERDA SLR moduláris henger - maximális méret

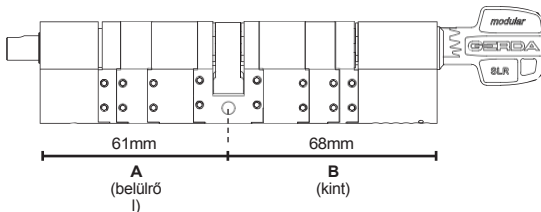

# beállítás - 3 egyszerű lépés

Kérjük, ellenőrizze az alábbi táblázatban az összes lehetséges kombinációt.

## GERDA SLR moduláris henger

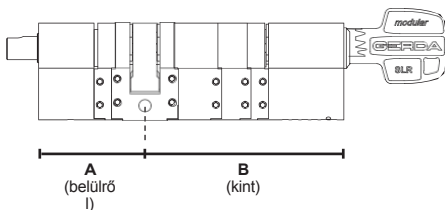

A MÉRET (belül)	B MÉRET (kívül)
30mm (távtartók nélkül)	37mm (távtartók nélkül)
36mm (1 x 6mm)	43mm (1 x 6mm)
40mm (1 x 10mm)	47mm (1 x 10mm)
45mm (1 x 15mm)	52mm (1 x 15mm)
46mm (1 x 6mm + 1 x 10mm)	53mm (1 x 6mm + 1 x 10mm)
51mm (1 x 6mm + 1 x 15mm)	58mm (1 x 6mm + 1 x 15mm)
55mm (1 x 10mm + 1 x 15mm)	62mm (1 x 10mm + 1 x 15mm)
61mm (1 x 6mm + 1 x 10mm + 1 x 15mm)	68mm (1 x 6mm + 1 x 10mm + 1 x 15mm)

# beállítás - 3 egyszerű lépés

## orsók és távtartók méretei 1:1 méretarányban

Ha ellenőrizni szeretné a távtartót vagy az orsó méretét, használhatja az alábbi sablonokat.

### SPOOLO

K

6mm

10mm

15mm

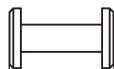

### SPACERS

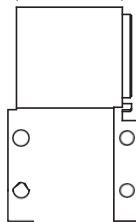
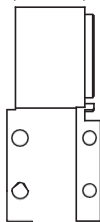

6mm

10mm

15mm



**Megjegyzés:** A henger összeszerelése során ne feledje, hogy az orsókat a távtartókba helyezze (egymáshoz illeszkedve).

# beállítás - 3 egyszerű lépés

## 2. lépés: A henger beállítása

A GERDA SLR moduláris henger beállításához adjon hozzá vagy távolítson el távtartókat:

- 1 A távtartó levételéhez mindkét oldalról ki kell venni a rögzítőcsavarokat a (mellékelt 1,5-es méretű) imbuszkulcs segítségével. Forgassa el a kulcsot az óramutató járásával ellentétes irányba.

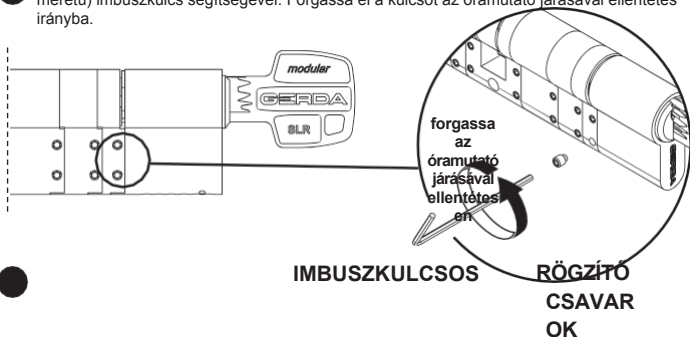

Most már könnyen levehető egy távtartót vagy egy orsót. Vigyázzon a benne lévő laza orsókra.

## beállítás - 3 egyszerű lépés

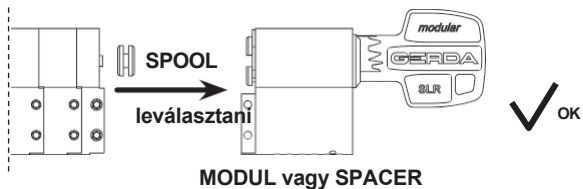

## beállítás - 3 egyszerű lépés

3

Ha távtartót szeretne hozzáadni, csak csatlakoztassa az egyiket a másikhoz. Ne feledje, hogy a távtartó belsejébe illeszkedő orsót helyezzen be. Túláságosan gondosan illessze össze az alkatrészeket - a forgási szögnek azonosnak kell lennie.

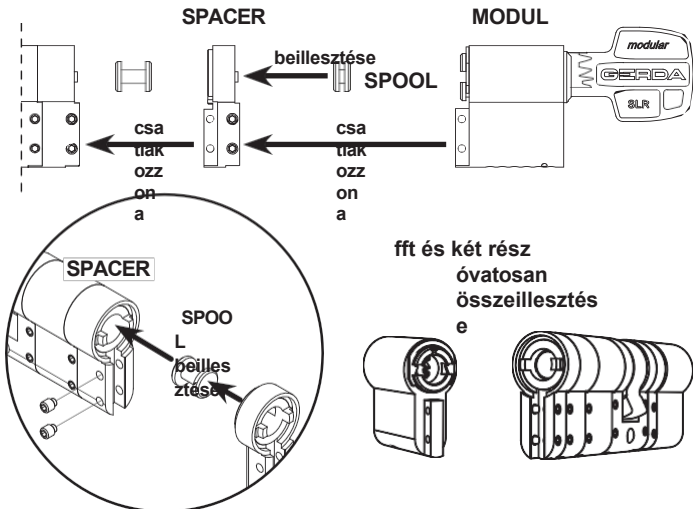

## beállítás - 3 egyszerű lépés

- 4 A távtartók, orsók és modulok sikeres kombinálása után rögzítse a hengert a szorítócsavarokkal, imbuszkulcs segítségével. Forgassa a imbuszkulcsot az óramutató járásával megegyező irányba, amíg meg nem áll.

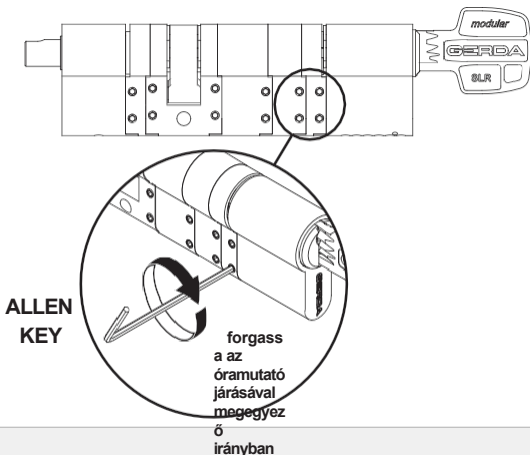

**Megjegyzés:** Ne feledje, hogy a rögzítőcsavarokat mindkét oldalról rögzítse.

## beállítás - 3 egyszerű lépés

- 5 Győződjön meg arról, hogy az újonnan összeszerelt GERDA SLR moduláris henger a kulcs felől megegyezik a régi hengerrel. A zár felőli oldalon (a lakás belseje felől) hagyjon némi plusz hosszt, hogy a henger 3-7 mm-re álljon ki a zárvédőből.

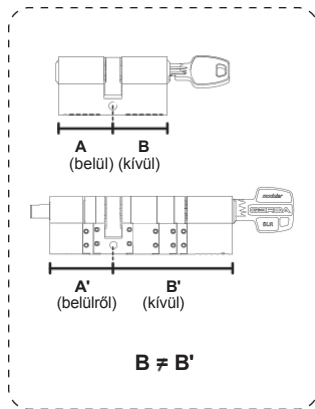
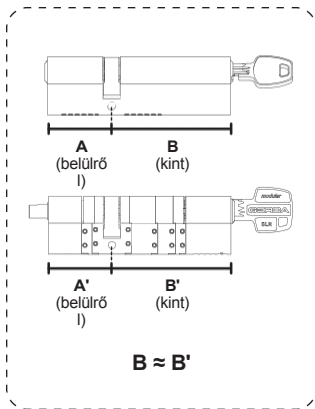

OKNOT OK



# beállítás - 3 egyszerű lépés

## 3. lépés: A henger BEÁLLÍTÁSA

- 1** Helyezze be a GERDA SLR Moduláris Henger az ajtózárhoz.

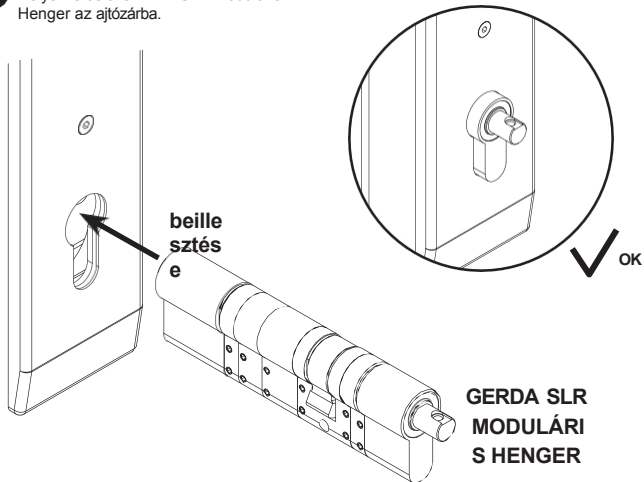

## beállítás - 3 egyszerű lépés

- 2 Rögzítse a rögzítőcsavart a henger ajtózárhoz történő beszereléséhez.

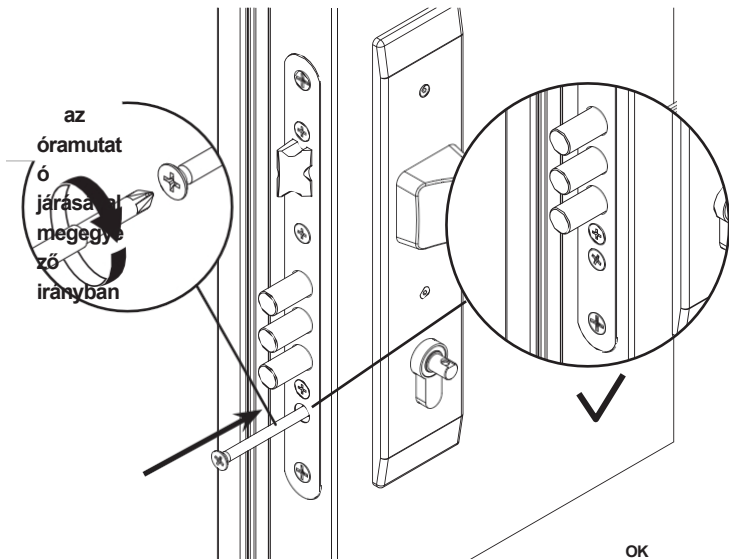

ffx

OK

## beállítás - 3 egyszerű lépés

**SZERELŐC  
SAVAR**



## végő ellenőrzés

- 1 Győződjön meg róla, hogy a henger kilóg az ajtókilincsből (a lakás belseje felől) az ajtókilincs között 3-7 mm. Ha 3 mm-nél kisebb vagy 7 mm-nél nagyobb, térjen vissza a 2. lépéshez. és ennek megfelelően állítsa be a hosszát.
- 2 Ha tompítani szeretné a hangot, használja a matrica a képen látható módon.

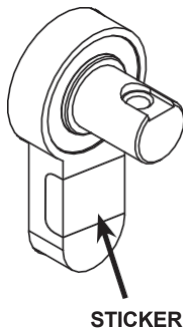
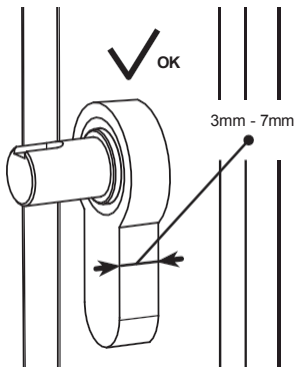

## végő ellenőrzés

- 3 Helyezze be az egyik kulcsot a kulcslyukba (a lakás külső oldaláról), és forgassa balra és jobbra, amíg meg nem áll. Ha a csavarok megfelelően működnek, akkor készen állsz!

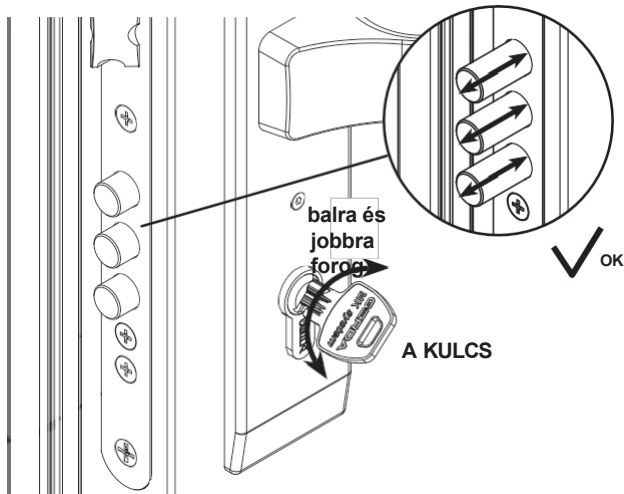

Folytassa a **tedee lock felhasználói kézikönyvvel**,  
hogy megtudja, mit kell tennie a következő  
lépésként, hogy okosítsa ajtáját.

# kiegészítő és technikai információk

## műszaki információk

### GERDA SLR moduláris henger

<b>Modellek</b>	C típus [bütyök, 30-61mm / 37-68mm], D típus [fogaskerék bütyök, 30-61mm / 37-68mm]
<b>Kategória</b>	Euro profilú henger
<b>Változatok</b>	bütyök vagy fogaskerék bütyök
<b>Gyártó</b>	GERDA Sp. z o.o. ul. Sokołowska 49, 05-806 Komorów, LENGYELORSZÁG +48 (22) 329 10 30, www.gerda.pl

### bejelentett teljesítmények

<b>Kategóri</b>	1
<b>a Tartósság</b>	6
<b>Ajtó tömege</b>	0
<b>Tűzállóság</b>	0
<b>Bizton</b>	0
<b>ság Korózió- és hőmérséklet-</b>	C
<b>ellenállás</b>	6
<b>Legfontosabb biztonsági jellemzők</b>	D

### Támadási ellenállás



**Technikai támogatásért kérjük, forduljon ügyfélszolgálatunkhoz**



[support@tedee.com](mailto:support@tedee.com)



[www.tedee.com/support](http://www.tedee.com/support)



(+48) 884 088 011  
H-Péntek 8:00 - 16:00 (CET)

# tedee

Tedee Sp. z o.o. | ul. Altowa 2, 02-386 Warszawa, Lengyelország  
[www.tedee.com](http://www.tedee.com) | [support@tedee.com](mailto:support@tedee.com)