

tedee

TELEPÍTÉSI ÚTMUTATÓ ÉS FELHASZNÁLÓI KÉZIKÖNYV

tedee lock TLV1.0 és TLV1.1

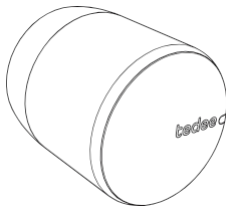

Olvassa el a telepítési útmutatót és a felhasználói kézikönyvet és megtanulja, hogyan használja a készüléket biztonságosan és megfelelően.

tartalomjegyzék

■ tartalomjegyzék	2. oldal
■ gyors kezdés tedee lockkal	3. oldal
■ biztonsági információk	4. oldal
■ biztonsági irányelvek / figyelmeztetések	4. oldal
■ töltési és karbantartási irányelvek/figyelmeztetések	Oldal 5
■ tételek - mi van a dobozban?	7. oldal
■ aktiváló kód	8. oldal
■ beállítás - 3 egyszerű lépés	9. oldal
■ 1. lépés: tedee lock telepítése	9. oldal
■ 2. lépés: töltsd le a tedee alkalmazást, hozzon létre új fiókot, és jelentkezzen be.	12. oldal
■ 3. lépés: a tedee applikáció használatával aktiválja és kalibrálja a tedee zárat	14. oldal
■ töltés tedee lock	Oldal 15
■ a tedee lock eltávolítása	16. oldal
■ gyári visszaállítás	17. oldal
■ kiegészítő és műszaki információk	17. oldal
■ műszaki előírások	18. oldal
■ rádiófrekvencia	18. oldal
■ micro USB kábel	19. oldal
■ tápegység, akkumulátor és töltés	19. oldal
■ szoftver	20. oldal
■ LED jelek	22. oldal
■ jogi / környezetvédelmi megjegyzések	22. oldal
■ garancia	23. oldal
■ technikai támogatás	24. oldal
■ az aktiválási kód	

gyors kezdés a tedee lockkal

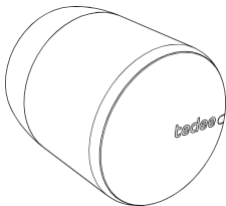

A Tedee zár egy intelligens ajtózár, amely egy speciális adapter segítségével felszerelhető a GERDA moduláris hengerre vagy bármely más europrofilú hengerre.

A Tedee intelligens zár lehetővé teszi az ajtó feloldását, a hozzáférés megosztását és az összes tevékenység távoli ellenőrzését.

Ez a füzet áttekintést ad a tedee lock ba- sic funkcióiról, és segít végigmenni a beállításon három egyszerű lépésben.

tedee lock beállítása - menj a 9. oldalra

3 egyszerű lépés



INSTALL
ÁLÁS
tedee lock



GET
tedee app



ACTIVATE és
CALIBRATE
a zár

biztonsági információk

FIGYELMEZTETÉS: Olvassa el az összes biztonsági útmutatót és figyelmeztetést. Az irányelvek és figyelmeztetések figyelmen kívül hagyása áramütés, tűz és/vagy súlyos sérülés lehet a következménye.

biztonsági irányelvek / figyelmeztetések

Ne



- Ne nyissa ki, ne módosítsa vagy szerelje szét a készüléket.
- Ne végezzen önkiszolgálást a készülék bármely részén.
- Ne merítse a készüléket semmilyen folyadékba, és ne tegye ki nedvességnek.
- Ne használja a készüléket extrém hőforrás vagy nyílt tűz közelében.
- Ne használja a készüléket magas páratartalmú vagy poros környezetben, valamint II. szennyezettségi fokú környezetben.
- Ne helyezzen semmilyen vezető tárgyat a készülék nyílásaiba és hézagaiba.
- A készüléket gyermekek felnőtt felügyelete nélkül nem használhatják.
- A készülék nem használható a fokozott beléptetés-ellenőrzést igénylő helyiségek vagy helyiségek beléptetésének egyetlen eszközeként.

Do



- Ha javításra van szükség, kérjük, forduljon a tedee műszaki ügyfélszolgálatához.
- Csak a tedee által biztosított vagy ajánlott tápegységeket használjon.
- Olvassa el a telepítési útmutatót, és megtudhatja, hogyan kezdjen el dolgozni a készülékkel, hogyan adhatja hozzá a tedee alkalmazáshoz, és hogyan párosíthatja más tedee eszközökkel. A következő linket is követheti: www.tedee.com/installation-guide

Mozgó alkatrészek



- A készülék mozgó alkatrészeket tartalmaz. A készülék távoli működtetésekor nem ajánlott a készülékházon tartani a kezét.

Egyéb információk

- Ez a készülék normál és ésszerűen előrelátható visszaélések esetén biztonságosan használható. Ha hiba vagy hardverhiba jeleit észleli, forduljon a tedee műszaki szupportjához segítségért. Ebben az esetben ezt a készüléket a garanciális feltételek mellett vissza kell küldeni a tedee-nek a szükséges javítások elvégzésére. A készülék hardverén vagy szoftverén végzett, a tedee által nem jóváhagyott, nem ajánlott vagy nem a tedee által biztosított bármilyen változtatás vagy módosítás a garancia érvényét veszítheti.

töltési és karbantartási iránymutatások/figyelmeztetések

Li-Po

Akkumulátor - használat előtt kérjük, olvassa el az összes óvintézkedést.

- A termék újratölthető LiPo akkumulátorral működik.
- Az ebben a termékben használt LiPo akkumulátorok rossz kezelés esetén tűzveszélyesek vagy kémiai égési sérüléseket okozhatnak.
- A LiPo akkumulátorok sérülés esetén felrobbanhatnak.
- A forró vagy hideg környezet csökkentheti az akkumulátor kapacitását és élettartamát.
- A teljesen feltöltött akkumulátor idővel veszít a töltöttségéből, ha nem használják.
- A legjobb teljesítmény érdekében az akkumulátort legalább 3 havonta fel kell tölteni.
- Ne dobja ki háztartási hulladékként vagy tűzben, mert felrobbanhat.
- Ha az akkumulátor bármilyen okból megsérül, és az elektrolit (az eszközből szivárgó folyadék) szivárog, az anyaggal való érintkezést a lehető legkisebbre kell csökkenteni, és:
 - Lenyelés esetén öblítse ki a száját, és a lehető leghamarabb forduljon orvoshoz.
 - Bőrrel való érintkezést követően bő vízzel mossuk le. Bőrirritáció vagy kiütés esetén forduljon orvoshoz.
 - Szembe jutás esetén több percig óvatosan öblítse ki a szemét vízzel. Forduljon orvoshoz.
- Ne hagyja felügyelet nélkül a LiPo akkumulátorral ellátott készülékeket töltés közben.
- Kerülje a közvetlen érintkezést a szivárgó/sérült akkumulátorral. Ez különösen igaz, ha a készülékből folyadék szivárog. Kerülje a folyadékkal való érintkezést, biztosítsa a helyiségben a légáramlást, és a további biztonságos kezelés érdekében jelentse a hibát a tedee ügyfélszolgálatának.
- Ne helyezzen semmilyen vezető tárgyat a készülék nyílásaiba és hézagaiba - ez rövidzárlatot okozhat.
- Az akkumulátorokat a helyi előírásoknak megfelelően ártalmatlanítsa. Kérjük, lehetőség szerint

használja újra.

- Az akkumulátor töltöttségi szintjéről a tedee alkalmazásban tájékozódhat. Ne hagyja a teljesen feltöltött akkumulátort töltőre csatlakoztatva - a túltöltés lerövidítheti az élettartamát.

- Sem a Tedee Sp. z o.o., sem a kiskereskedőink nem vállalnak felelősséget a figyelmeztetések és biztonsági irányelvek be nem tartásáért. A készülék megvásárlásával a vevő vállalja a LiPo akkumulátorokkal kapcsolatos összes kockázatot. Ha nem ért egyet ezekkel a feltételekkel, a használat előtt azonnal küldje vissza a készüléket.
- A tedee lockban lévő elemek nem cserélhetők ki. Ne vegye ki és ne cserélje ki az akkumulátort a készülékben. Bármilyen erre irányuló kísérlet kockázatos, és a termék károsodásához és/vagy sérüléshez vezethet.
- **További utasítások az elem- és akkumulátor-újrahasznosítással foglalkozó professzionális létesítmények számára:** (1) az akkumulátor eltávolításához távolítsa el a tedee logóval ellátott fedelet a tedee lock elülső oldaláról, (2) T6-os csavarhúzóval távolítsa el a két rögzítőcsavart, (3) feszítse ki és vegye ki a NYÁK-ot, (4) forrasztópáka segítségével melegítse fel mindkét padsort, hogy a NYÁK-hoz csatlakozó motorvezetékeket kioldja, (5) a kiforrasztás után leválaszthatja a NYÁK-ot a motorról, (6) most már kézzel eltávolíthatja az akkumulátort.

Töltés és karbantartás

- A készüléket csak a termékhez rendelt, jóváhagyott tartozékokkal töltsse fel.
- Csak olyan forrásokat használjon, amelyek megfelelnek a gyártó előírásainak, és rendelkeznek az Ön országában előírt biztonsági j ó v á h a g y á s s a l .
- Tisztítás előtt válassza le a terméket a tápegységről. Csak száraz ruhával szabad megtörölni.
- A tápkábel vagy bármely tartozék kihúzásakor a dugót fogja meg és húzza ki, ne magát a kábelt. Soha ne használjon sérült kábelt.
- Ne próbálja meg szétszerelni a kábelt, mert ez áramütésnek teheti ki Önt.
- Szorossági fokozat
A tedee zár IP20 védettségű osztályú.

tedee

tételek - mi van a dobozban?

tedee lock

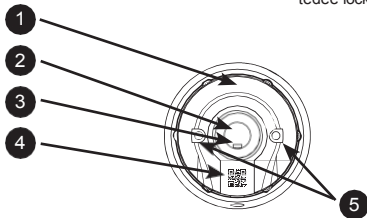

- 1. Aktiválási kód
- 2. Hengertengel y rögzítő furat
- 3. Szerelőcsavar

- 4. Aktiváló kód (QR)
- 5. Adapter rögzítőfuratok (opcionális)

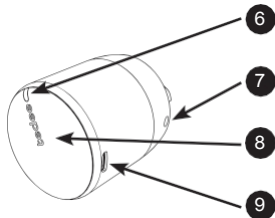

- 6. LED
- 7. Inbuszkulcsos furat

- 8. A gomb
- 9. Micro USB töltőport

Micro USB kábel
mágneses adapterrel

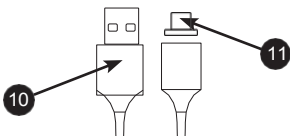

- 10. USB csatlakozó
- 11. Mágneses micro USB adapter

Inbuszkulcs

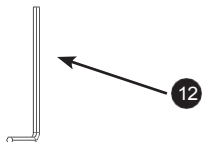

- 12. inbuszkulcs (2-es méret)

aktiváló kód

A tedee zár egyedi aktiválási kódjának (AC) helye

A tedee zár aktiválási kódja (AC) fel van nyomtatva:

- a telepítési útmutató utolsó oldala (1)
- a készülék hátulja (2)

A készülék tedee alkalmazáshoz történő hozzáadása során a következőket teheti:

- szkennelje be a QR-kódot
- írja be az AC-t kézzel (14 karakter)

Hasznos tipp

Mielőtt felszereli a tedee zárat a hengerre, készítsen fényképet az aktiválási kódról, és őrizze meg azt.

AZ
ÚTMUTATÓ
UTOLSÓ
OLDALA

1



AKTIVÁLÁS
KÓD

A TEDEE ZÁR
HÁTSÓ
OLDALA

2



beállítás - 3 egyszerű lépés

1. lépés: tedee lock telepítése

- 1 Igazítsa a tedee zárat a henger tengelyéhez, és tolja előre. **FONTOS:** a rögzítés a zár rögzítőfuratából kinyúló csavarnak bele kell illeszkednie a hengertengelyen lévő horonyba.

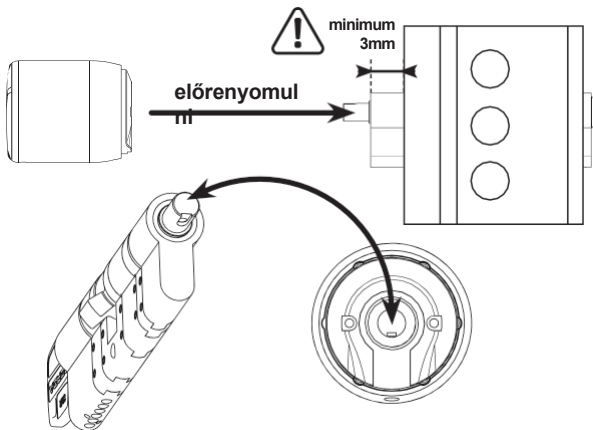

Megjegyzés: Ne kezdje el a tedee zár beszerelését, mielőtt a zárhenger be van szerelve az ajtózárra. Ügyeljen arra, hogy a zárhenger legalább 3 mm-re álljon ki a zárbetétből (a lakás belsejéből).

TEDEE LOCK (OLDALNÉZET)

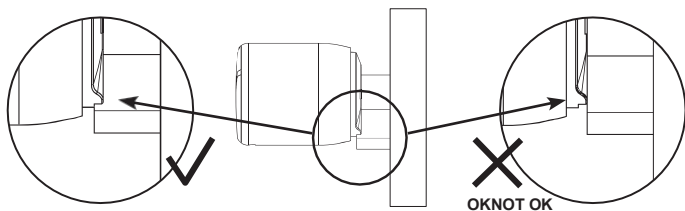

Megjegyzés: ellenőrizze, hogy a hátsó kerék teljesen be van-e állítva, és hogy a hengerbe van-e zárva a tengelykapcsoló. A zár akkor van megfelelően felszerelve, ha a zár kézi forgatásakor a kerék rögzített helyzetben marad.

2

Rögzítse a tedee zárat szorosan a hengerre a belső hatlapos kulcs segítségével.

ALLEN

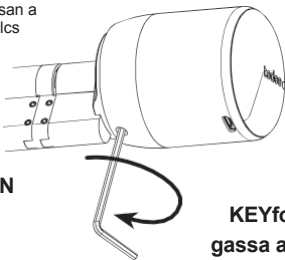

KEYfor
gassa az
óramutat
ó
járásával



**megegye
ző
irányban**

Megjegyzés: a tedee zár rögzítéséhez a hengeren forgassa a kulcsot, amíg meg nem áll.
(legalább két teljes fordulat).

- 3 Kapcsolja be a zárat.

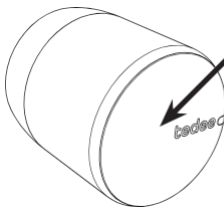

Tartsa lenyomva a gombot két másodpercig

- 4 Ellenőrző fényjelzés (LED).

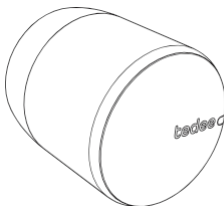

PIROS - KÉK - ZÖLD - FEHÉR



OK



Megjegyzés: a VÖRÖS-KÉK-ZÖLD-VILÁGOS-FEHÉR szekvenciális fényjelzés után a tedee lock készen áll a hozzáadásra és kalibrálásra az alkalmazásban.

2. lépés: töltsse le a tedee alkalmazást, hozzon létre új fiókot, és jelentkezzen be.

(hagyja ki ezt a lépést, ha már van fiókja)

1 Töltse le a tedee alkalmazást.

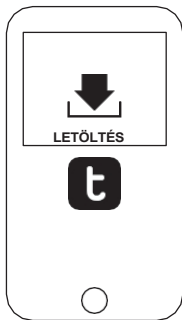

2 Hozzon létre egy fiókot és jelentkezzen be.



	Android	iOS
Verzió	6.0 vagy magasabb	11.2 vagy magasabb
Kapcsolat	Internet és Bluetooth® 4.0 vagy magasabb verzió	Internet és Bluetooth® 4.0 vagy magasabb verzió

Megnyílik a regisztrációs oldal



3. lépés: a tedee applikáció használatával aktiválja és kalibrálja a tedee zárat

- 1 Engedélyezze az internetkapcsolatot, a Bluetooth®-t és a helymeghatározást okostelefonján.



- 3 Válassza ki a "Eszköz hozzáadása" lehetőséget a zárolás szakaszban.



Lock

válassza ki a címet.

Eszköz hozzáadása

- 2 Jelentkezzen be a tedee alkalmazásba, és válassza a "Hozzáadás" lehetőséget. új eszköz" opciót a menüből.

tedee

Az Ön fiókja

válassza ki a címet.

Új eszköz hozzáadása

Segítség

- 4 Adja meg a tedee zár aktiválási kódját (AC).

válasszon:

QR-kód beolvasása

Írja be az aktiválási kódot kézzel



Megjegyzés: a QR-kód beolvasása vagy az AC kézzel történő beírása után kövesse az alkalmazásban található utasításokat.

töltés tedee lock

1

Csatlakoztassa a mikro USB mágneses adaptert a tedee lock töltőporthoz, és csatlakoztassa a kábelt.

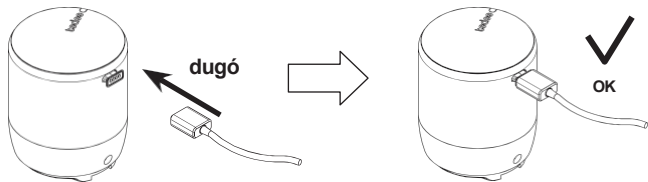

2

Csatlakoztassa az USB-kábelt a tápegységhez.

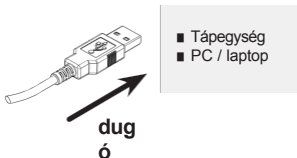

a tedee lock eltávolítása

1

Forgassa a kulcsot az óramutató járásával ellentétes irányba.



2

Húzza ki a zárat.

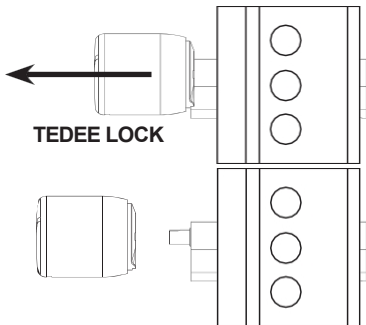

3



OK



Megjegyzés: a tedee zár eltávolításához: először egy imbuszkulccsal lazítsa meg a csavart (három darab).
teljes fordulatot az óramutató járásával ellentétes irányban), majd húzza le, hogy leváljon a hengerről.

gyári visszaállítás

- Vegye ki a zárat a hengerből és állítsa függőleges helyzetbe (gomb felfelé).
- nyomja meg és tartsa lenyomva a gombot, amíg a LED fel nem világít.
- engedje el a gombot
- a gomb felengedése után a tedee lock három gyors piros villanással erősíti meg a gyári visszaállítást.
- A tedee lock újraindul (ez akár egy percig is eltarthat).



TEDEE LOCK (FÜGGŐLEGES HELYZET)



Megjegyzés: Ne feledje, hogy a tedee lockot függőleges helyzetbe állítsa (gomb felfelé).

kiegészítő és műszaki információk

műszaki előírások



tedee lock

Modellek	TLV1.0, TLV1.1	Tápegység	3000 mAh LiPo akkumulátor	
Súly	kb. 196g	Bluetooth® kommunikáció	BLE 5.0 2,4GHz	A következőkre vonatkozik: TLV1.0 és TLV1.1
Méreték	Φ 45mm x 55mm			
Üzemi hőmérséklet	10-40°C (csak beltéri)	Biztonság	TLS 1.3	
Működési páratartalom	maximum 65%	Párosítható	tedee bridge	
Eredet	Lengyelország, EU	Telepíthető	Euro-profil hengerek	Ajánlott: GERDA SLR moduláris henger
Gyártási tételszám	További információk: A készülék gyártási tételszáma a "készülék sorozatszámának (S/N)" első nyolc karaktere, amely a csomagoláson lévő címkén és magán a készüléken lévő címkén látható. Például a "Device Serial Number (S/N)" 10101010-000001 "Device Serial Number (S/N)" 10101010-000001 gyártási tételszámú készülék gyártási tételszáma a 10101010.			
Színváltozatok jelölése	A termék színváltozatát a típusnév végén, a címkén és a termék teljesítménytábláján egy betűvel jelöljük. Például a TLV1.0 modellel rendelkező, A színváltozatú készüléket "TLV1.0A" jelöléssel látják el.			

rádiófrekvencia



A Tedee lock TLV1.0 Bluetooth® BLE 5.0 2,4 GHz-es rádióinterfészsel van felszerelve. A Bluetooth® interfészt a tedee lock, a tedee bridge és az okostelefonok közötti kommunikációban használják.

rádiófrekvencia

Interfész:	Frekvenciatartomány:	Modellre vonatkozik:
Bluetooth® BLE 5.0 2,4GHz	2,4GHz-től 2,483GHz-ig	TLV1.0, TLV1.1

micro USB kábel



Termék	Micro USB kábel
Súly	kb. 30g
Hosszúság	1.5m vagy 2.0m

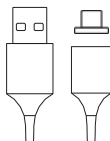

tápegység, akkumulátor és töltés



A zár egy nem cserélhető LiPo 3000mAh akkumulátorral van felszerelve. Újratölthető egy mikro USB kábel segítségével, amely egy áramforráshoz, például egy powerbankhoz vagy laptophoz csatlakozik. Az akkumulátor élettartama és a töltési idő a használat, az áramforrás típusa és a környezeti feltételek függvényében változhat. Az akkumulátor töltöttségi állapotának előnézete közvetlenül a tedee alkalmazásban látható. A tedee alkalmazás értesíti Önt, ha az akkumulátor teljesen feltöltődött, ezt követően ajánlott a készüléket leválasztani az áramforrásról. Az akkumulátor élettartamának meghosszabbítása érdekében nem ajánlott 10-40°C-os tartományon túli hőmérsékleten használni. Az akkumulátort háromhavonta ajánlott feltölteni, ha a zárat nem használják rendszeresen.

szoftver



Az aktuális szoftververzió a tedee alkalmazásban látható: készülék / beállítások / általános / szoftververzió.

A Tedee lock szoftver kétféleképpen frissíthető: automatikusan vagy manuálisan. Az automatikus frissítések csak akkor érhetőek el, ha a zár a helyi Wi-Fi hálózaton keresztül az internethez csatlakozó tedee bridge-hez van csatlakoztatva.

Ha a zár nincs csatlakoztatva a tedee bridge-hez, akkor a szoftvert manuálisan is frissítheti a tedee applikációval.

tion: készülékbeállítások / általános / firmware verzió.

Kérjük, hogy az alkalmazással kapcsolatban a használat során felmerülő problémákat (például bejelentkezési hibákat vagy az alkalmazás akadozását) jelezze a tedee technikai támogatásának a support@tedee.com e-mail címen, a www.tedee.com/support címen vagy a (+48) 884 088 011-es telefonszámon hétfőtől péntekig, munkaidőben 8:00 és 16:00 óra között (CET).



Értesítés (Action)	LED (szín)	Jel (típus)	További információk
Inicializálás	Zöld	Villogó (gyors)	A LED villog a készülék bekapcsolása után. Megerősíti az inicializálási folyamatot és a rendszerellenőrzés befejezése.
Kész	Piros - kék - zöld - fehér	Villogó (szekvenciális)	A LED villog a készülék sikeres inicializálása után. Ez megerősíti, hogy a tedee lock készen áll a használatra.
A feloldása	Zöld	Állandó	A zöld LED feloldás közben bekapcsol. (KI, ha az akkumulátor töltöttségi szintje alacsony)
Zárolás	Red	Állandó	A piros LED bekapcsol a zárási fázisban. (KI, ha az akkumulátor töltöttségi szintje alacsony)
Elakadt	Red	5 villanás	A LED pirosan villog, ha a tedee zár elakadt és figyelmet igényel. Kérjük, ellenőrizze, hogy a készülék megfelelően van-e kalibrálva - ha a probléma továbbra is fennáll, lépjen kapcsolatba a tedee ügyfélszolgálatával.
Eszköz leállítása	Red	Pulzáló fény	A LED villog a gomb megnyomása után 5 másodperccel és a készülék kikapcsolásáig pulzál. Megerősíti a leállítási folyamatot.

Gyári visszaállítás	Red	Pulzáló fény	A LED három gyors piros villanással villog, amikor a gombot elengedik. Ez megerősíti, hogy a gyári beállítások visszaállítása megtörtént.
Alacsony töltöttségű akkumulátor	Red	3 villanás x 3 times	A LED villog, amikor az akkumulátor 15% alá csökken. A villogás minden zárási/feloldási művelet után megjelenik. Az Ön tedee lockja töltést igényel.
Az akkumulátor töltése	Kék	Állandó	A LED kék színben világít, majd 10 másodperc után kialszik.
Késleltetett zárás	Kék	Villogó	A LED gyorsan villog, miután legalább 1 másodpercig (de legfeljebb 5 másodpercig) lenyomva tartotta a gombot. Csak akkor érhető el, ha a tedee alkalmazásban a késleltetett zárás opció be van kapcsolva.
Kalibrálás	Kék	Villogó	A LED kék színnel villog a kalibrálási fázis alatt.
Hiba	Red	Villogás (gyors / lassú)	Kérjük, lépjen kapcsolatba a tedee ügyfélszolgálatával.



EU-megfelelőségi nyilatkozat

A Tedee Sp. z o.o. kijelenti, hogy a Tedee Lock TLV1.0 rádiós eszköz megfelel a 2014/53/EU irányelvnek. Az EU-megfelelőségi nyilatkozat teljes szövege a következő internetes címen érhető el: www.tedee.com/compliance.

WEEE / RoHS

A környezetre gyakorolt esetleges negatív hatások megelőzése érdekében tájékozódjon a helyi törvényekről és előírásokról az elektronikus eszközök és akkumulátorok megfelelő ártalmatlanításáról az Ön országában. **Az elemek ártalmatlanítása** - ha a tedee készülék elemeket tartalmaz, ne a szokásos háztartási hulladékkal együtt dobja ki azokat. Adja le őket a megfelelő újrahasznosító vagy gyűjtőhelyen. A tedee készülékekben használt akkumulátorok nem tartalmaznak higanyt, kadmiumot vagy ólmot a 2006/66/EK irányelvben meghatározott szintek felett. **Elektronikai eszközök ártalmatlanítása** - ne dobja el a tedee készüléket a szokásos háztartási hulladékkal együtt. Adja le a megfelelő újrahasznosító vagy gyűjtőhelyen.

Bluetooth®

A Bluetooth® szövéjegy és a logók a Bluetooth SIG, Inc. tulajdonát képezik, és a Tedee Sp. z o.o. által történő felhasználásuk licenc alapján történik. Egyéb védjegyek és kereskedelmi nevek a megfelelő tulajdonosok tulajdonát képezik.

A **Google, az Android és a Google Play** a Google LLC védjegyei.

Az Apple és az App Store az Apple Inc. védjegyei. Az IOS a Cisco védjegye vagy bejegyzett védjegye az Egyesült Államokban és más országokban, és a Cisco licenc alapján használja.

garancia



Tedee korlátozott hardvergarancia - A Tedee Sp. z o.o. garantálja, hogy a tedee készülékek az első kiskereskedelmi vásárlástól számított legalább 2 éves időtartamra mentesek a hardver anyag- és kivitelezési hibáitól. A Tedee Sp. z o.o. nem vállal felelősséget a készülékek helytelen használatáért (beleértve a töltésnek a jelen füzetben leírtaktól eltérő módszereit), különösen, ha a felhasználó a készülék hardverén vagy szoftverén olyan változtatásokat vagy módosításokat hajtott végre, amelyek nem a tedee hagyott jóvá, ajánlott vagy biztosított. A teljes körű garanciális információ a következő linken érhető el: www.tedee.com/warranty.



Technikai támogatásért kérjük, forduljon ügyfélszolgálatunkhoz



support@tedee.com



www.tedee.com/support



(+48) 884 088 011
H-Péntek 8:00 - 16:00 (CET)

tedee

Tedee Sp. z o.o. | Bohdanowicza 21/57, 02-127 Varsó, LENGYELORSZÁG
www.tedee.com | support@tedee.com

az aktiváló kód (AC)

Megjegyzés: az aktiválási kódnál a nagy- és kisbetűket kell figyelembe venni. Beírásakor kérjük, figyeljen a nagy/kisbetűkre.