

tedee

TELEPÍTÉSI ÚTMUTATÓ ÉS FELHASZNÁLÓI KÉZIKÖNYV

tedee billentyűzet TKV1.0

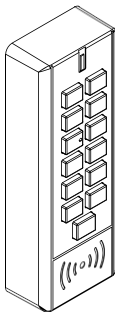

Olvassa el a telepítési útmutatót és a felhasználói kézikönyvet és megtanulja, hogyan kell a készüléket biztonságosan és megfelelően használni.

tartalomjegyzék

■ tartalomjegyzék	2. oldal
■ gyors kezdés a tedee billentyűzettel	3. oldal
■ biztonsági információk	4. oldal
■ biztonsági irányelvek / figyelmeztetések	4. oldal
■ akkumulátor biztonsági irányelvek / figyelmeztetések	Oldal 5
■ ajánlott elemek	6. oldal
■ tételek - mi van a dobozban?	7. oldal
■ mi NEM található a dobozban (de szükség van rá)?	8. oldal
■ távolság / hatótávolság követelménye	9. oldal
■ aktiváló kód	10. oldal
■ beállítás - 4 egyszerű lépés	11. oldal
■ 1. lépés: töltsd le a tedee alkalmazást, hozzon létre új fiókot, és jelentkezz be.	11. oldal
■ 2. lépés: a tedee billentyűzet bekapcsolása elemekkel.	12. oldal
■ 3. lépés: a tedee alkalmazás használatával aktiválja a tedee billentyűzetet	17. oldal
■ 3. lépés: a tedee alkalmazás használatával aktiválja a tedee billentyűzetet	18. oldal
■ 4. lépés: (A opció) billentyűzet telepítése kétoldalas ragasztószalaggal	20. oldal
■ 4. lépés: (B opció) billentyűzet telepítése fali csatlakozókkal.	24. oldal
■ elemek cseréje a tedee billentyűzetben	25. oldal
■ műszaki információk	25. oldal
■ műszaki előírások	26. oldal
■ rádiófrekvencia, tápegység, szoftver	27. oldal
■ gyári visszaállítás, fény- és hangjelzések	29. oldal
■ megfelelőségi és garanciális információk	29. oldal
■ jogi / környezetvédelmi megjegyzések, garancia	Oldal 30
■ technikai támogatás	31. oldal
■ az aktiválási kód

gyors kezdés a tedee billentyűzettel

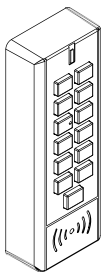

A Tedee billentyűzet a tedee intelligens zár tartozéka. Lehetővé teszi az ajtó kinyitását egy 6-10 számjegyű belépési kód megadásával.

Ez a füzet áttekintést nyújt a tedee billentyűzet alapvető funkcióiról, és segít a négy egyszerű lépésben történő beállításban.

tedee billentyűzet beállítása - menj a 11. oldalra

4 egyszerű lépés



ALKALMAZÁS
S
LETÖLT
ÉSE



POWER UP
az Ön
billentyűzete



ACTIVATE
it



INSTALLÁLÁS
it

biztonsági információk

FIGYELMEZTETÉS: Olvassa el az összes biztonsági útmutatót és figyelmeztetést. Az irányelvek és figyelmeztetések figyelmen kívül hagyása áramütés, tűz és/vagy súlyos sérülés lehet a következménye.

biztonsági irányelvek / figyelmeztetések

Ne



- Ne módosítsa vagy szerelje szét a készüléket.
- Ne végezzen önkiszolgálást a készülék bármely részén.
- Ne merítse a készüléket semmilyen folyadékba.
- Ne használja a készüléket extrém hőforrás vagy nyílt tűz közelében.
- Ne helyezzen semmilyen vezető tárgyat a készülék nyílásaiba és hézagaiba.
- A készüléket gyermekek felnőtt felügyelete nélkül nem használhatják.

Do



- Ha javításra van szükség, kérjük, forduljon a tedee műszaki ügyfélszolgálatához.
- Csak a tedee által biztosított vagy ajánlott tápegységeket használjon.
- Olvassa el a telepítési útmutatót, hogy megtudja, hogyan kezdjen el dolgozni a készülékkel, és hogyan párosítsa azt a tedee alkalmazással és más tedee eszközökkel. A következő linket is követheti: [www.tedee.com/ telepítési útmutató](http://www.tedee.com/telepitési_útmutató)

Az elemmel működő Tedee billentyűzetkészlet nem újratölthető és a felhasználó által nem szervizelhető elemeket tartalmaz.

**Ne**

- Ne töltsa a nem újratölthető akkumulátorokat.
- Ne szedje szét, ne lyukassza ki, ne módosítsa, ne ejtse le, ne dobja el, és ne okozzon más szükségtelen megrázkódtatást az akkumulátoroknak.
- Ne hagyja vagy tárolja az akkumulátorokat forró helyen, például sütő, tűzhely, közvetlen napfény vagy más hőforrás közelében.
- Ne tegye az elemeket mikrohullámú sütőbe vagy más nagynyomású tartályba.
- Ne merítse az akkumulátorokat vízbe, és ne hagyja, hogy vízzel érintkezzenek.
- Ne zárja rövidre az akkumulátorokat.
- Ne hordjon laza elemeket zsebében vagy táskájában más fémtárgyakkal együtt.
- Ne használjon szivárgó, elszíneződött, rozsdás, deformált, szagot árasztó vagy más módon rendellenes elemeket.
- Ne nyúljon a szivárgó elemekhez.
- Ne keverje össze a régi és az új elemeket.
- Ne folytassa az akkumulátorok töltését a megadott időnél hosszabb ideig.
- Ne tegye az elemeket a szájába, és ne nyelje le őket. Lenyelés esetén azonnal forduljon a helyi orvosi segítséghez.

A billentyűzet tápellátásához 3 darab AAA elemre van szükség. Javasoljuk, hogy legalább 1,5 V-os AAA elemeket használjon.



Do

- Olvassa el az ebben a füzetben található, az akkumulátor cseréjére vonatkozó utasításokat.
- Helyesen helyezze be az új elemeket, követve az egyes elemek pozitív (+) és negatív (-) végének elhelyezésére szolgáló szimbólumokat. Ne fordítsa meg az elemek polaritását.
- Az elemeket csak az ebben a füzetben megadott méretű és típusú elemekkel cserélje ki. Vegye ki az összes elemet a tedee billentyűzetet egyszerre.
- Az elemeket hűvös, száraz helyen, normál szobahőmérsékleten tárolja.
- Vegye ki az elemeket azokból az eszközökből, amelyeket hosszabb ideig nem használnak.
- Az akkumulátorokat a helyi előírásoknak megfelelően válogassa szét, dolgozza fel és ártalmatlanítsa. További információért forduljon a helyi hatósághoz.

* Az elemek cseréjekor csak egyféle elemet használjon (ne keverje).

Egyéb információk

- A készülékeket a helyi előírásoknak megfelelően ártalmatlanítsa. Ha lehetséges, hasznosítja újra.
- Ne dobja ki a készüléket háztartási hulladékként, és ne égesse el.
- Ez a készülék normál és ésszerűen előrelátható visszaélések esetén biztonságosan használható. Ha hiba vagy hardverhiba jeleit észleli, forduljon a tedee műszaki szupportjához segítségért. Ebben az esetben ezt a készüléket a garanciális feltételek mellett vissza kell küldeni a tedee-nek a szükséges javítások elvégzésére. A készülék hardverén vagy szoftverén végzett, a tedee által nem jóváhagyott, nem ajánlott vagy nem a tedee által biztosított bármilyen változtatás vagy módosítás a garancia érvényét veszítheti.
- Sem a Tedee Sp. z o.o., sem a kiskereskedőink nem felelősek a fenti figyelmeztetések és biztonsági irányelvek be nem tartásáért. A készülék megvásárlásával a vásárló tudomásul veszi a tedee berendezés használatával járó összes kockázatot. Ha nem ért egyet ezekkel a feltételekkel, a használat előtt küldje vissza a készüléket a gyártónak vagy a forgalmazónak.

tételek - mi van a dobozban?

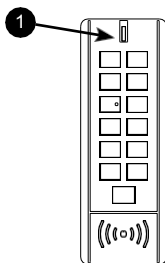

tedee billentyűzet

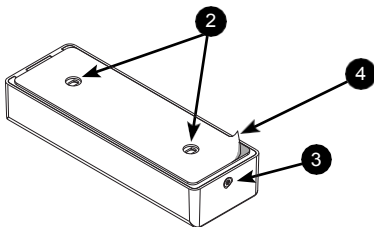

Szerelési tartozékok:

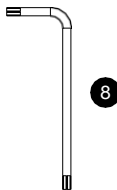
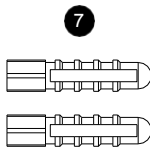
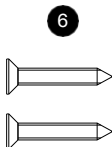
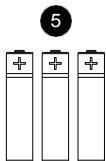

1. Billentyűzet
2. Szerelőnyílások
3. Szerelőcsavar

4. Kétoldalas ragasztószalag
5. AAA elemek (3x)

6. Szerelőcsavarok (2x)
7. Fali dugók (2x)
8. Testreszabott Torx kulcs

mi NEM található a dobozban (de szükség van rá)?

szükséges az előkészítéshez



IDŐ (15-30 PERC)

opcionális



Megjegyzés: Az alábbi pontok csak akkor szükségesek, ha a tedee billentyűzetet fali dugókkal szereli be.



FÚRÓGÉ
P



RULER



PENCIL



PHILLIPS
CSAVARHÚZÓ

távolság / hatótávolság követelménye

Ajánlott távolság a tedee billentyűzet, a tedee zár, a tedee híd és a helyi Wi-Fi hálózat között.

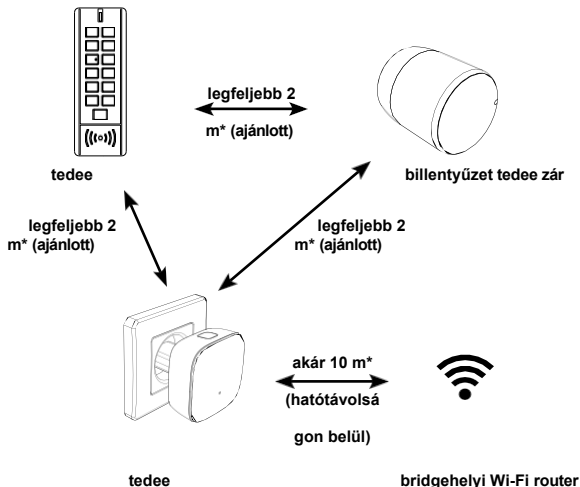

*fizikai akadályok, például falak, ajtók és bútorok gyengíthetik a rádiójelet, és befolyásolhatják a tedee készülékek egyes funkcióit.

aktiváló kód

A tedee billentyűzet egyedi aktiválási kódjának (AC) helye

A tedee billentyűzet aktiválási kódja (AC) fel van nyomtatva:

- a telepítési útmutató utolsó oldala
- az elemtartó rekeszben a billentyűzetházban az elemek mögött

A készülék tedee alkalmazáshoz történő hozzáadása során a következőket teheti:

- szkennelje be a QR-kódot
- írja be az AC-t kézzel (14 karakter)

Hasznos tipp

Mielőtt felszerelné a tedee billentyűzetet az ajtókeretre/falra, készítsen egy fényképet a z aktiválási kódról, és őrizze meg azt.

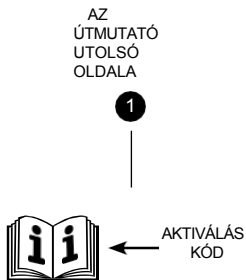

HÁTOLDAL
A TEDEE BILLENTYŰZET

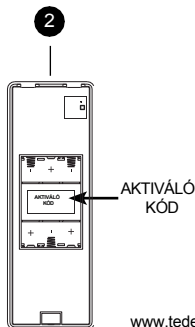

beállítás - 4 egyszerű lépés

1. lépés: töltsse le a tedee alkalmazást, hozzon létre új fiókot, és jelentkezzen be.

(ha már van fiókja, hagyja ki ezt a lépést)Töltsse le a

1 tedee alkalmazást.

jelentkezzen be.

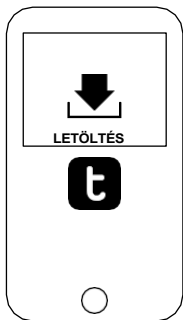

vagy
magasabb
verzió

	Android	
Verzió	6.0 vagy magasabb	
Kapcsolat	Internet és Bluetooth® 4.0	

2 Hozzon létreegy fiókot és



IOS



tedee billentyűzet | oldal
11

Me
gny
lík
a
reg
iszt
rác
ió
old
al



2. lépés: a tedee billentyűzet bekapcsolása elemekkel

- 1 Távolítsa el a hátsó burkolatot rögzítő csavart egy testreszabott Torxkulcs segítségével.

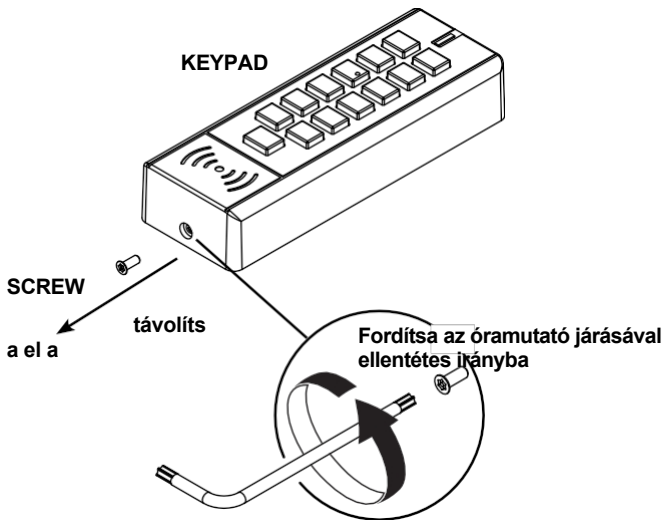

- 2 Távolítsa el a tedee billentyűzet hátsó fedelét.

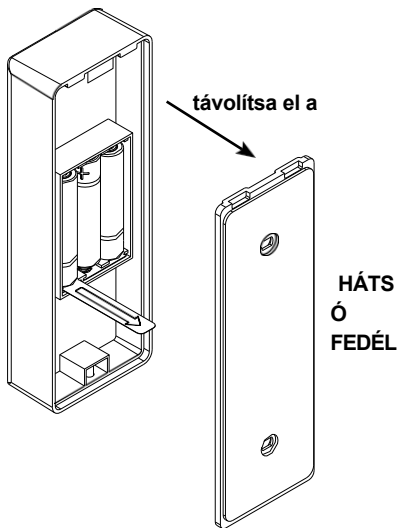

Megjegyzés: A ház kinyitásához a fedelet meg kell emelni.

- 3 Távolítsa el a szigetelőszalagot az akkumulátorok aljáról.

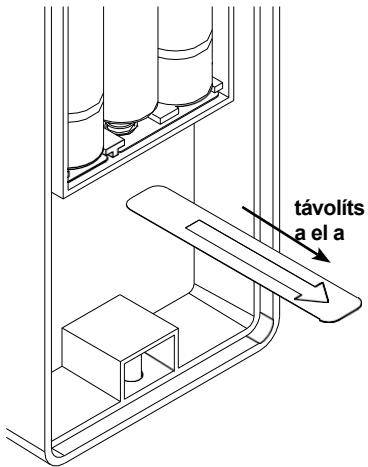
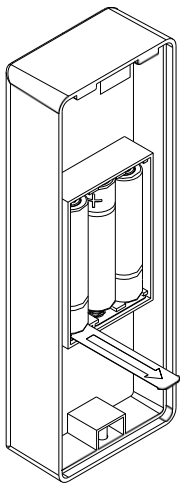

- 4 Ellenőrizze a fényjelzést és a hangjelzőt.

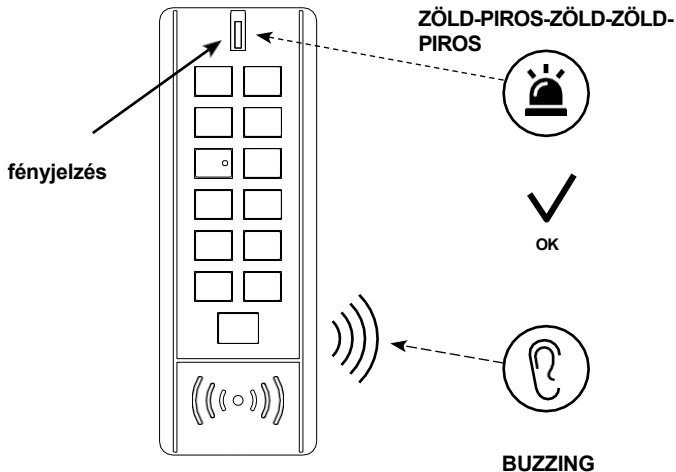

Megjegyzés: Ha mind a 3 AAA elemet behelyezte vagy a védőfóliát eltávolította, akkor a ZÖLD-VÖRÖS-VÖRÖS-VÖRÖS villogó fényjelzést látja és hallani fogja a hangjelzést. A tedee billentyűzet készen áll a tedee alkalmazásban történő aktiválásra.

- 5 Zárja be a billentyűzetet a hátsó fedél visszahelyezésével.

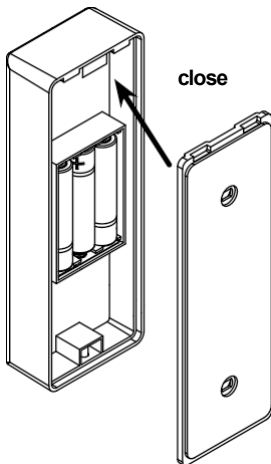

- 6 Rögzítse a billentyűzet házát a csavarral egy testreszabott Torx kulcs segítségével.

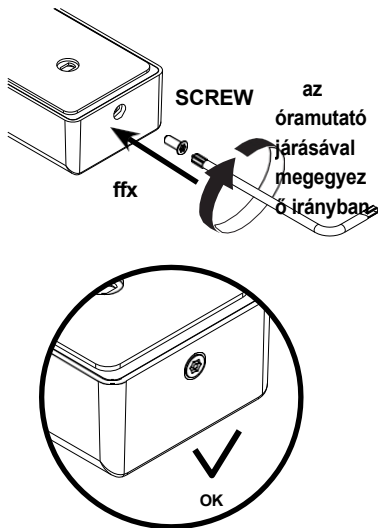

3. lépés: a tedee alkalmazás használatával aktiválja a tedee billentyűzetet

- 1 Engedélyezze az internetkapcsolatot, a Bluetooth®-t és a helymeghatározást okostelefonján.



- 3 Válassza ki a "készülék hozzáadása" lehetőséget a billentyűzet szakaszban.

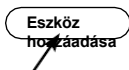

- 2 Jelentkezzen be az alkalmazásba, és válassza a menüből az "Új eszköz hozzáadása" lehetőséget.

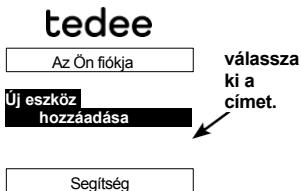

- 4 Adja meg a tedee billentyűzet aktiválási kódját.

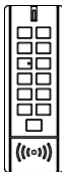

Billentyűzet

**válasz
szaki
címet.**

válasszon:

QR-kód
beolvasása

Írja be az aktiválási kódot
kézzel



Megjegyzés: A QR-kód beolvasása vagy az AC kézzel történő beírása után kövesse az alkalmazásban található utasításokat.

4. lépés: (A opció) billentyűzet telepítése kétoldalas ragasztószalaggal

- 1 Távolítsa el a védőréteget a ragasztószalagról, hogy a ragadós oldal készen álljon.

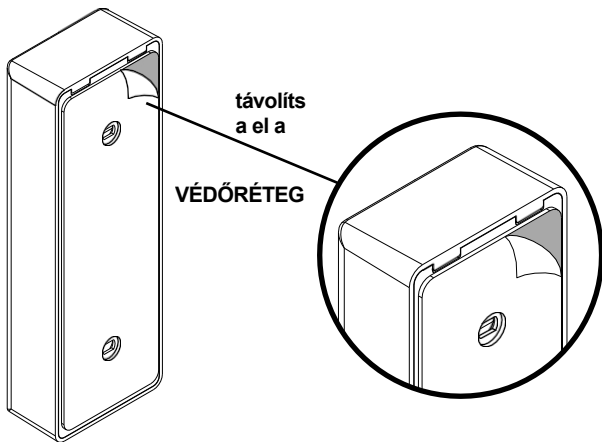

2

Telepítse a tedee billentyűzetet a kívánt helyre (ajtókeret, fal stb.) a felületre ragasztva.

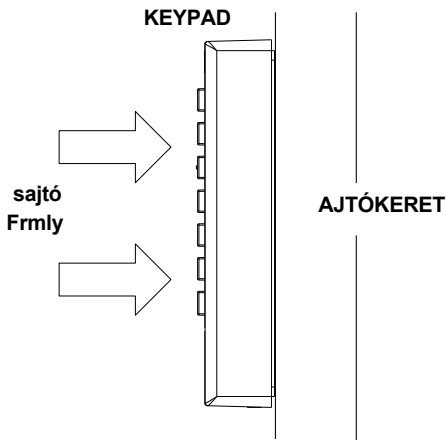

Megjegyzés: Ügyeljen arra, hogy a billentyűzetet erősen nyomja a felülethez, amelyre telepíti (ajtókeret, fal stb.). Nyomás közben kerülje a gombok megérintését.

4. lépés: (B opció) billentyűzet telepítése fali csatlakozókkal

- 1 Nyomja a billentyűzet hátlapját a falhoz. Ceruzával jelölje meg a fali dugók helyét.

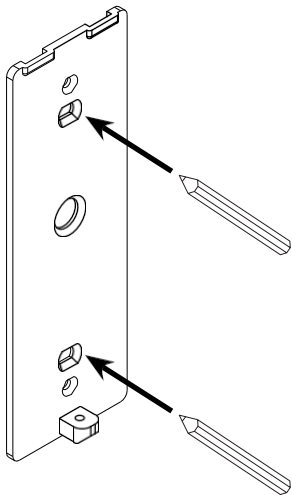

- 2 Fúrjon két lyukat a megjelölt helyeken.

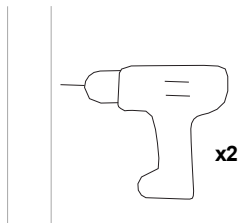

3 Helyezze be a fali dugókat a lyukakba.

4 Helyezze a hátlapot a falhoz.

5 Rögzítse a hátsó burkolatot a falra a készletből származó rögzítőcsavarokkal egy Phillips csavarhúzóval.

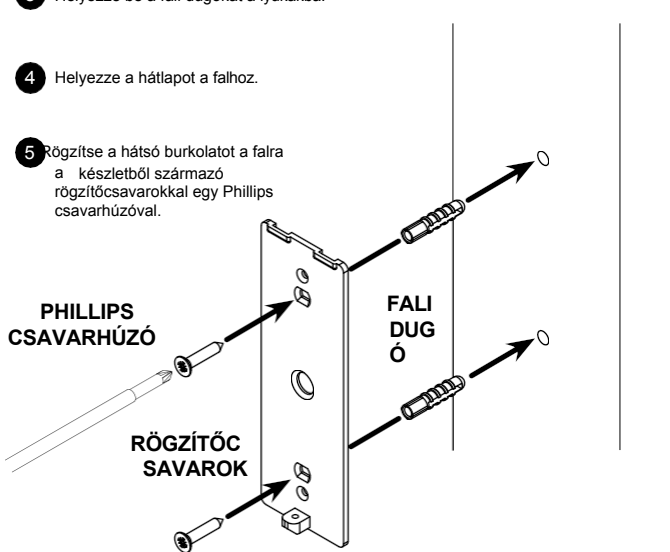

- 6 Akassza a billentyűzetet a hátsó borítóra.

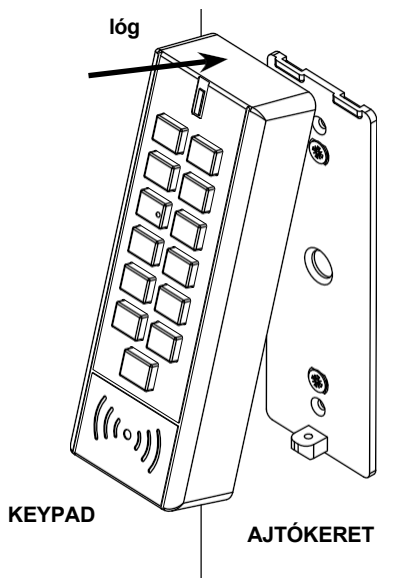

- 7** Rögzítse a billentyűzet házát egy csavarral, egyedi TORX kulcs segítségével.

KEYPAD

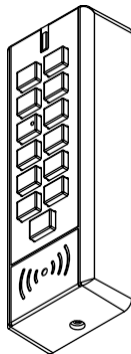

AJTÓKERET

SCREW

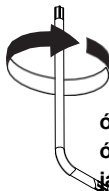

az
óramutat
ó
járásával
megegye
ző
irányban



Megjegyzés: Forgassa az egyedi TORX kulcsot az óramutató járásával megegyező irányba, amíg meg nem áll.

elemek cseréje a tedee billentyűzetben

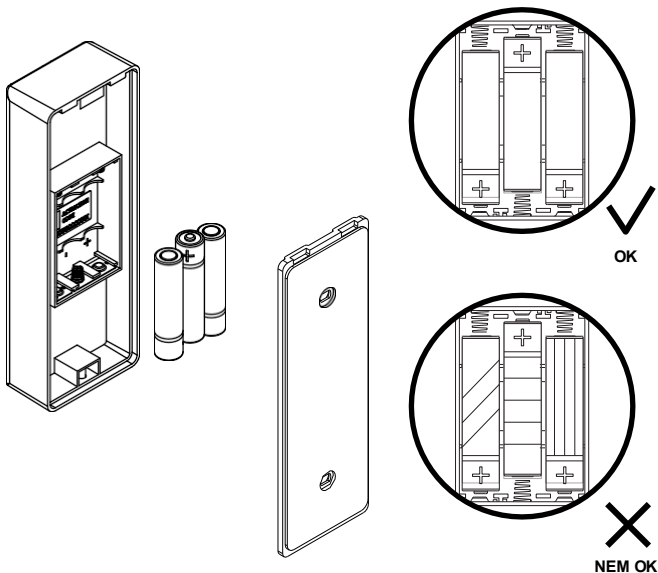

Megjegyzés: A készülékben lévő elemek cseréjekor csak egyféle elemet használjon (ne keverje).

műszaki információk

műszaki előírások



tedee billentyűzet

Modell Súly	TKV1.0	Tápegység	3 db AAA elem
Méretek	kb. 120g (készülék) kb. 155g elemekkel	Bluetooth® kommunikáció	BLE 5.0 2.4GHz
Üzemi hőmérséklet	135 x 48 x 28 mm		
Működési páratartal om	135 x 48 x 28 mm -30°C-tól 60°C-ig	Biztonság	TLS 1.3
Eredet	maximum 95%	Párosítható	tedee zsilip, tedee híd
		Ajánlott beállítás	max. 2 méterre a tedee locktól max. 2 méterre a tedee hídtól
Gyártási tételszám	Lengyelország, EU További információk: A készülék gyártási tételszáma a csomagoláson lévő címkén és a készüléken lévő címkén látható "Device Serial Number (S / N)" első nyolc karaktere. Például a "Device Serial Number (S / N)" 10101010-000001 "Device Serial Number (S / N)" 10101010-000001 gyártási tételszámú készülék gyártási tételszáma a 10101010.		
Színvált ozatok jelölése	A termék színváltoztatát a típusnév végén, a címkén és a termék teljesítménytábláján egy betűvel jelöljük. Például egy TKV1.0 modellel rendelkező, A színváltoztatú készüléket "TKV1.0A" jelöléssel látunk el.		

rádiófrekvencia



A Tedee billentyűzet egy rádióinterfészsel van felszerelve: BLE 5.0 2,4GHz.

Interfész:	Frekvenciatartomány:	A modellre vonatkozik:
Bluetooth® BLE 5.0 2,4GHz	2,4 GHz-től 2,483 GHz-ig	TKV1.0

tápegység



A tedee billentyűzet használatához mindig 3 elemmel kell táplálni.

A tedee nem vállal felelősséget a tedee által biztosított vagy ajánlott elemektől eltérő elemekért.

szoftver



Az aktuális szoftververzió a tedee alkalmazásban látható: készülék / beállítások / általános / szoftververzió.

A Tedee billentyűzet szoftverét kétféleképpen lehet frissíteni: automatikusan vagy manuálisan.

A Tedee billentyűzet automatikusan ellenőrzi a legújabb szoftverfrissítéseket, ha Wi-Fi® hálózatot csatlakoztat az internethez. Hálózati hiba vagy kommunikációs hiba esetén közvetlenül frissítheti a szoftvert a tedee alkalmazás segítségével (internet- és Bluetooth®-kapcsolat szükséges).

A legújabb elérhető szoftverfrissítéseket közvetlenül a tedee alkalmazásban is ellenőrizheti: eszköz / beállítások / általános / szoftver verzió.

Kérjük, hogy az alkalmazással kapcsolatban a használat során felmerülő problémákat (például bejelentkezési hibákat vagy az alkalmazás akadozását) jelezze a Tedee technikai támogatásának e-mailben a support@tedee.com címen, a www.tedee.com/ ügyfélszolgálaton vagy telefonon a (+48) 884 088 011-es számon hétfőtől péntekig, munkaidőben 8:00 és 16:00 óra között (CET).

oldal 28 | tedee
billentyűzet

www.tedee.com

gyári visszaállítás

- 1. lépés: vegye ki az elemeket és helyezze be őket újra
- 2. lépés: nyomja meg egyszerre a "C" és a  gombokat, és tartsa őket nyomva, amíg a piros LED fel nem világít.
- 3. lépés: engedje fel mindkét gombot a gyári alaphelyzetbe állításhoz (a piros LED 3 villogása megerősíti).
- 4. lépés: a tedee billentyűzet újraindul

fény- és hangjelzések

Jelentés (cselekvés)	Fény (szín)	Fényjelzés (típus)	Hangjelzés	További információk
Inicializálás	Zöld /vörös	állandó billentyűzet megvilágítás és szekvenciális PIROSZÖLD-ZÖLD-VÖLD-ZÖLD szekvenciális megvilágítás 5 másodpercig világít (LED)	siker dallam (3 felszálló rövid hang)	Akkor jelentkezik, ha az összes elem megfelelően van behelyezve a készülékbe, és a készülék be van kapcsolva.
Párosítás sikeres	Zöld	1 rövid villanás	siker dallam (3 felszálló rövid hang)	Megerősíti a sikeres párosítás befejezését más tedee eszközökkel.
Megnyomott gomb	-	állandó billentyűzet megvilágítás	1 rövid hangjelzés	Bármelyik számjegy gomb (0-9) megnyomásakor, vagy amikor a "C" vagy a  gombok megnyomása a korábban megadott számjegyek (0-9).

PIN-KÓD helyes	Zöld	állandó fény 2 másodpercig (LED)	siker dallam (3 felszálló rövid hang)	Akkor jelenik meg, ha a PIN-kódot helyesen adták meg.
----------------	------	----------------------------------	---------------------------------------	---

PIN-KÓD helytelen	Red	állandó fény 2 másodpercig (LED)	kudarca dallama (2 hosszú hang)	A PIN-kód helytelen megadása esetén fordul elő.
A csatlakozás megkísérlése	Zöld	pulzáló fény (LED)	nincs jel	Jelzi a zárral való kapcsolat létrehozásának kísérletét (csak PIN-kód megadásakor).
PIN kód törölve	-	billentyűzet megvilágítás elhalványulása	1 rövid hangjelzés	A "C" gomb megnyomásakor következik be (csak akkor, ha korábban számjegyeket adtak meg).
Alacsony töltöttségű akkumulátor	Red	3 rövid villanás (LED) 5 másodpercenként ismétlődik	nincs jel	Az akkumulátorok cserére szorulnak.
Hiba	Red	3 rövid villanás (LED)	1 rövid hang	Jelzi a kapcsolat időeltolódását/hibáját vagy a párosítási hibát.
Billentyűzet blokkolt	Red	3 rövid villanás (LED)	nincs jel	Akkor következik be, ha bármelyik gombot megnyomják, miközben a billentyűzet túl sok PIN hiba miatt blokkolva van.
Gyári visszaállítási megerősítése	Red	3 rövid villanás (LED)	nincs jel	A "C" és a  gombok felengedésekor lép fel. a gyári visszaállítási eljárás elindítása közben.

Hardverhiba	Red	rövid és hosszú LED-es fényjelzések különböző kombinációi	nincs jel	Kérjük, lépjen kapcsolatba a tedee ügyfélszolgálatával.
-------------	-----	---	-----------	---

megfelelőségi és garanciális információk

jogi / környezetvédelmi megjegyzések



EU-megfelelőségi nyilatkozat

A Tedee Sp. z o.o. kijelenti, hogy a Tedee Keypad TKV1.0 rádiós eszköz megfelel a 2014/53/EU irányelvnek.

Az EU-megfelelőségi nyilatkozat teljes szövege a következő internetcímen érhető el: www.tedee.com/compliance

WEEE / RoHS

A környezetre gyakorolt esetleges negatív hatások megelőzése érdekében tájékozódjon a helyi törvényekről és előírásokról az elektronikus eszközök és akkumulátorok megfelelő ártalmatlanításáról az Ön országában. **Az elemek ártalmatlanítása** - ha a tedee készülék elemeket tartalmaz, ne a szokásos háztartási hulladékkal együtt dobja ki azokat. Adja át őket egy megfelelő újrahasznosító létesítménynek vagy gyűjtőpontnak. A tedee készülékekben használt akkumulátorok nem tartalmaznak higanyt, kadmiumot vagy ólmot a 2006/66/EK irányelvben meghatározott szintek felett. **Elektronikai eszközök ártalmatlanítása** - ne dobja el a tedee készüléket a szokásos háztartási hulladékkal együtt. Adja át egy megfelelő újrahasznosító létesítménynek vagy gyűjtőpontnak.

Bluetooth®

A Bluetooth® szövegdjegy és a logók a Bluetooth SIG, Inc. tulajdonát képezik, és a Tedee Sp. z o.o. által történő felhasználásuk licenc alapján történik. Egyéb védjegyek és kereskedelmi nevek a megfelelő tulajdonosok tulajdonát képezik.

garancia



Tedee korlátozott hardvergarancia - A Tedee Sp. z o.o. garantálja, hogy a tedee készülékek az első kiskereskedelmi vásárlástól számított legalább 2 éves időtartamra mentesek a hardver anyag- és kivitelezési hibáitól. A Tedee Sp. z o.o. nem vállal felelősséget a készülékek helytelen használatáért (beleértve a töltésnek a jelen füzetben leírtaktól eltérő módszereit), különösen, ha a felhasználó a készülék hardverén vagy szoftverén olyan változtatásokat vagy módosításokat hajtott végre, amelyeket nem a tedee hagyott jóvá, ajánlott vagy biztosított. A teljes körű garanciális információ a következő linken érhető el: www.tedee.com/warranty.



Technikai támogatásért kérjük, forduljon ügyfélszolgálatunkhoz



support@tedee.com



www.tedee.com/support



(+48) 884 088 011
H-P 8:00 -
16:00 (CET)

tedee

Tedee Sp. z o.o. | ul. Altowa 2, 02-386 Warszawa, Lengyelország
www.tedee.com | support@tedee.com

az aktiváló kód (AC)

Megjegyzés: az aktiválási kódnál a nagy- és kisbetűket kell figyelembe venni. Beírásakor kérjük, figyeljen a nagy/kisbetűkre.